

UŽIVATELSKÝ MANUÁL – Govee RGB Podsvícení LED TV 46-60 + ovladač – model h6179

Bezpečnostní pokyny

Přečtěte si všechny bezpečnostní pokyny a dodržujte je:

Při instalaci a používání dávejte pozor na statickou elektřinu. Výrobek uchovávejte mimo dosah ostrých předmětů nebo silných žíravých chemikálií.

Při ohýbání světelných pásků během instalace se vyhněte ohýbání led komponentů, protože to může ovlivnit životnost výrobku.

Před připevněním páskových světel odstraňte z instalačního povrchu hřebíky, kovové nebo jiné vodivé předměty, protože mohou způsobit zkrat.

Neinstalujte světelné pásky v blízkosti zdrojů tepla.

Nedovolte, aby pásková světla instalovaly samy děti.

Pásková světla neinstalujte v blízkosti potenciálně nebezpečných zdrojů (např. svíček, předmětů naplněných kapalinou).

Úvod

Děkujeme, že jste si vybrali LED pásky Govee RGBIC. Tyto televizní páskové lampy poskytují pohlcující zážitek ze sledování. Kamera umístěná uprostřed obrazovky televizoru nebo počítače dokáže inteligentně zachytit zobrazované barvy a automaticky je aplikovat na světla. To výrazně obohatí váš herní svět nebo filmové večery.

Obsah balení

LED pásek	1
Adaptér	1
Ovládací jednotka	1
Kamera	1
Reflexní fólie	7
Uživatelský manuál	1
Servisní karta	1

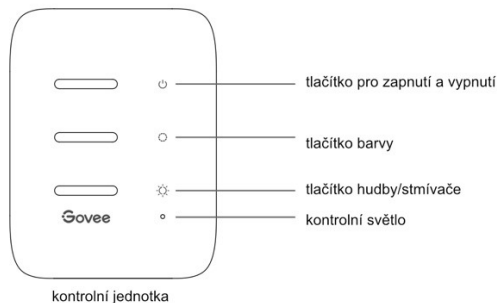

Tlačítko pro zapnutí a vypnutí

Tlačítko barvy

Tlačítko hudby/stmívače

Kontrolka

Stiskněte pro zapnutí a vypnutí

Stiskněte pro nastavení barvy

Stisknutím tlačítka přejdete do hudebního režimu.

Dlouhým stisknutím upravíte jas.

a. Červená kontrolka signalizuje, že zařízení není připojeno k síti.

b. Modré světlo signalizuje, že se zařízení úspěšně připojilo k síti.

c. Nesvítí. Zařízení není zapnuté nebo může být poškozené.

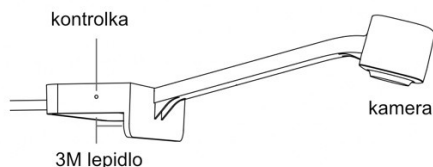

Kontrolka

a. Modré světlo signalizuje, že je kamera zapnutá.

b. Tlumené světlo signalizuje, že kamera není zapnutá nebo může být poškozená.

Instalace zařízení

Příprava před instalací:

a. vybalte světelné pásky a zkontrolujte všechny položky uvedené v seznamu balení.

b. zapněte pásková světla a zkontrolujte, zda svítí.

Kroky instalace:

a. Otřete instalační plochu, aby byla suchá a čistá.

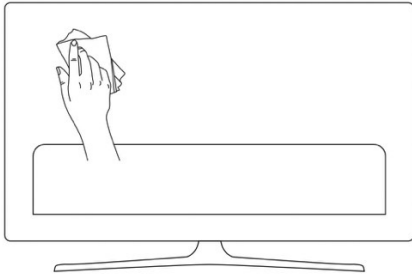

b. Nalepte světelné pásy na zadní stranu televizoru. Pevně je přitiskněte a poté je vyztužte dodanými sponami. Tipy: Při montáži na zadní stranu televizoru dbejte na to, aby byly světelné proužky namontovány ve směru hodinových ručiček.

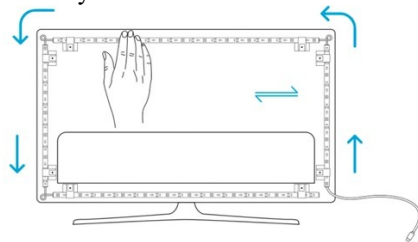

c. Umístěte kameru do horního středu televizoru.

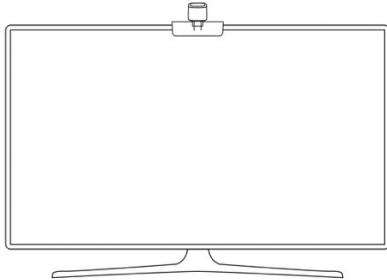

d. Zasuňte kabel světelného pásu a kamery do ovládací skříňky. (USB/TYP-C/DC)

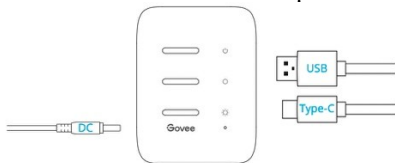

e. Ujistěte se, že je ovládací skříňka umístěna na správném místě v blízkosti televizoru.

f. Zapněte světla a zkuste je připojit pomocí aplikace Govee Home.

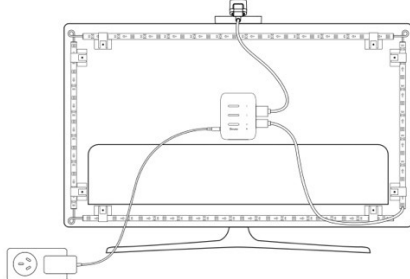

Spárování zařízení s aplikací Govee home

Co potřebujete:

Wi-Fi router podporující pásma 2,4 GHz a 802.11 b/g/n. Pásmo 5 GHz není podporováno. Před připojením se ujistěte, že vaše Wi-Fi funguje správně.

Chytrý telefon nebo tablet připojený k síti Wi-Fi 2,4 GHz.

Chytrý telefon nebo tablet se systémem iOS 9.3 (nebo vyšším) nebo Android 4.3 (nebo vyšším).

Stáhněte si aplikaci Govee home z obchodu App Store (zařízení se systémem iOS) nebo Google play (zařízení se systémem Android).



Goove Home aplikace

Zapněte Bluetooth ve smartphonu.

Otevřete aplikaci, klepněte na ikonu "+" v pravém horním rohu a vyhledejte "H6199".

Klepněte na ikonu zařízení a podle pokynů na obrazovce dokončete párování.

Kalibrace kamery pomocí aplikace govee home

Připevněte kameru na střed obrazovky.

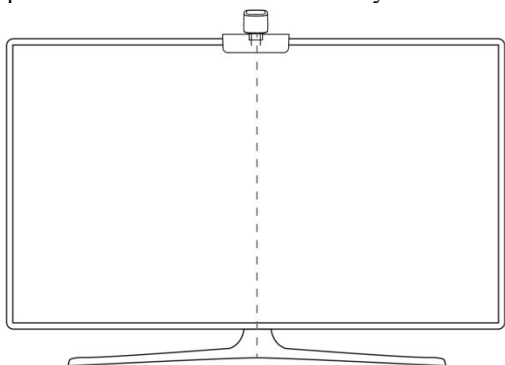

Nalepte reflexní fólie na 7 kalibračních bodů na obrazovce.

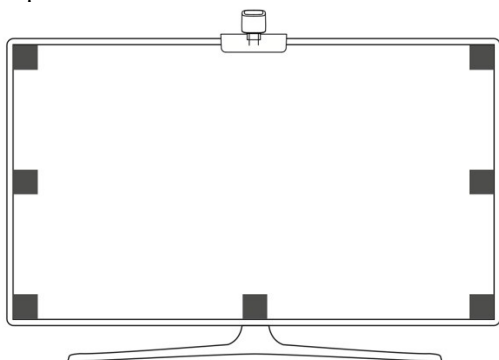

Otevřete aplikaci Govee Home, přejděte na stránku nastavení a klepněte na položku "Calibration". Kalibraci zahájíte podle pokynů.

Tipy:

Přetáhněte sedm kalibračních bodů na body reflexní fólie.

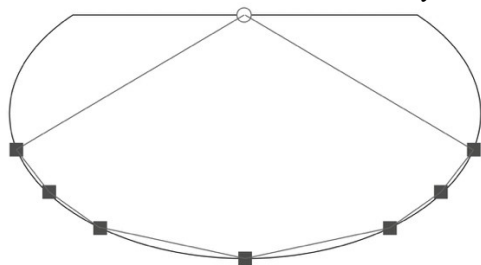

O Kamera

■ Poziční body

Obraz bude pod rybím okem fotoaparátu zkreslený. Ujistěte se, že jsou kalibrační body zvoleny správně a že se kalibrační linie nepřekrývají ani nekříží.

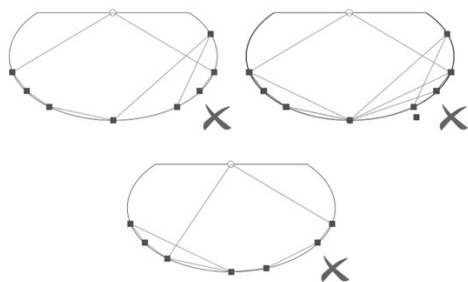

Specifikace

Vstup	110V-240V
Zdroj napájení	12V adaptér
Délka	2.3ft (70cm) levá/pravá + 3.94ft (1,2m) nahoru/dolů
Barvy světla	RGBIC
Možnosti ovládání	aplikace (Bluetooth + Wi-Fi)

Řešení problémů

- **Světelné proužky se nerozsvítí.**

Zkontrolujte všechna kabelová připojení. Odpojte a znovu zapojte napájecí adaptér a port stejnosměrného proudu, abyste se ujistili, že se ovládací skříňka správně zapíná. Světelné proužky se rozsvítí 10 s po zapnutí. Zkontrolujte kabelová připojení světelných pásků a kamery. Světelné pásky by měly být zapojeny do portu LED a kamera by měla být zapojena do portu CAM.

Před zapnutím se ujistěte, že jsou světelné pásky zapojeny do portu LED.

Pokud jste pásková světla odpojili, restartujte napájecí adaptér poté, co světla fungují správně.

- **Kalibrace se nezdařila.**

Znovu zkalibrujte pásková světla.

Ujistěte se, že fotoaparát neovlivňují žádná jiná silná světla.

Kalibrační body musí být zvoleny správně. Například horní kalibrační bod na televizoru nelze přetáhnout na spodní. Kalibrační čáry se nesmí překrývat ani křížit.

Kalibraci lze zahájit až po úspěšném připojení světelného pásu k síti Wi-Fi.

- **Dodaná lepidla nedrží dobře.**

Otřete instalační povrch, aby byl suchý a čistý.

Při připevňování páskových světel dbejte na to, abyste je pevně přitlačili.

Pásková světla zpevněte dodanými sponami nebo jinými silnými lepidly.

- **Selhání kalibrace a nahrávání obrázků.**

Pomocí chytrého telefonu zkontrolujte, zda je připojení Wi-Fi stabilní.

- **Selhání připojení Wi-Fi**

Při nastavování nevynechávejte krok připojení Wi-Fi. Ujistěte se, že jste zadali správný název a heslo Wi-Fi podle pokynů aplikace.

Není podporována 5GHz síť Wi-Fi. Připojte světla sítě k 2,4GHz pásmu Wi-Fi a poté restartujte router.

Pomocí chytrého telefonu zkontrolujte, zda je připojení Wi-Fi stabilní.

Světelné proužky nejsou kompatibilní s názvem nebo heslem Wi-Fi. Změňte název a heslo Wi-Fi.

Pásková světla nejsou kompatibilní s vaším směrovačem. Zkuste připojit pásková světla k hotspotu chytrého telefonu.

E-mail na podporu: info@tygotec.eu

Informace o souladu s předpisy

Prohlášení o souladu s předpisy EU:

Shenzhen Intellirocks Tech Co. Ltd. tímto prohlašuje, že toto zařízení je v souladu se základními požadavky a dalšími příslušnými ustanoveními směrnice 2014/53/EU.

Kopie EU prohlášení o shodě je k dispozici online na adrese www.govee.com/.

Kontaktní adresa pro EU:

BellaCocool GmbH (e-mail: info@bellacocool.de)

Pattenkofferstraße 18, 10247 Berlín, Německo

NÁVOD NA POUŽÍVANIE - Govee RGB podsvietenie LED TV 46-60 + ovládač - model h6179

Bezpečnostné pokyny

Prečítajte si a dodržiavajte všetky bezpečnostné pokyny:

Počas inštalácie a používania dbajte na statickú elektrinu. Výrobok uchovávajte mimo dosahu ostrých predmetov alebo silných korozívnych chemikálií.

Pri ohýbaní svetelných pásov počas inštalácie sa vyhnite ohýbaniu LED komponentov, pretože to môže ovplyvniť životnosť výrobku.

Pred upevnením svetelných pásov odstráňte z inštaláčného povrchu klince, kovové alebo iné vodivé predmety, pretože môžu spôsobiť skrat.

Neinštalujte svetelné pásy v blízkosti zdrojov tepla.

Nedovoľte deťom, aby sami inštalovali svetelné pásy.

Neinštalujte svetelné pásy v blízkosti potenciálne nebezpečných zdrojov (napr. sviečok, predmetov naplnených tekutinou).

Úvod

Ďakujeme, že ste si vybrali LED pásiky Govee RGBIC. Tieto televízne pásové lampy poskytujú pohlcujúci zážitok zo sledovania. Kamera umiestnená v strede obrazovky televízora alebo počítača dokáže inteligentne zachytiť zobrazené farby a automaticky ich použiť na svetlá. To výrazne obohatí váš herný svet alebo filmové večery.

Obsah balenia

LED pásik	1
Adaptér	1
Riadiaca jednotka	1
Kamera	1
Reflexná fólia	7
Návod na použitie	1
Servisná karta	1

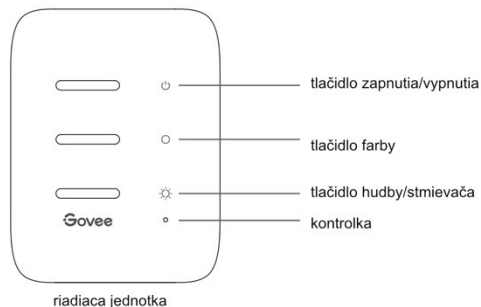

Tlačidlo zapnutia a vypnutia

Tlačidlo farby

Tlačidlo hudby/stmievača

Kontrolka

Stlačením zapnete a vypnete

Stlačením nastavíte farbu

Stlačením tlačidla vstúpíte do hudobného režimu.

Dlhým stlačením upravíte jas.

a. Červené svetlo signalizuje, že zariadenie nie je pripojené k sieti.

b. Modré svetlo signalizuje, že sa zariadenie úspešne pripojilo k sieti.

c. Nesvieti. Zariadenie nie je zapnuté alebo môže byť poškodené.

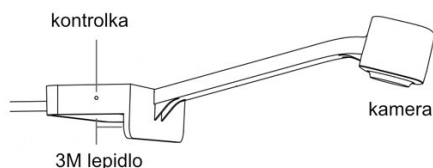

Kontrolka

a. Modré svetlo signalizuje, že je kamera zapnutá.

b. Tlmené svetlo znamená, že kamera nie je zapnutá alebo môže byť poškodená.

Inštalácia zariadenia

Príprava pred inštaláciou:

- vybaľte svetelné pásy a skontrolujte všetky položky uvedené v zozname obalov.
- Zapnite svetelné pásy a skontrolujte, či svietia.

Postup inštalácie:

Oblasť inštalácie utrite, aby bola suchá a čistá.

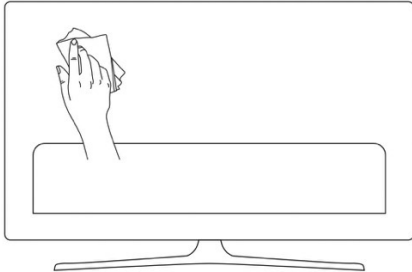

Nalepte svetelné pásy na zadnú stranu televízora. Pevne ich pritlačte a potom ich spevnite dodanými sponami. Tipy: Pri montáži na zadnú stranu televízora dbajte na to, aby boli svetelné pásy namontované v smere hodinových ručičiek.

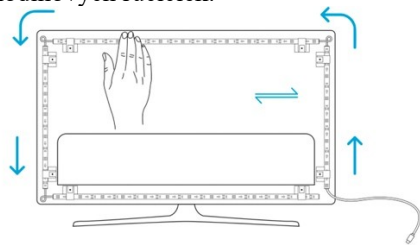

Umiestnite kameru do horného stredného televízora.

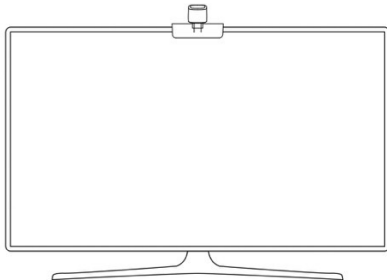

Vložte kábel svetelnej lišty a kamery do radiacej jednotky. (USB/TYP-C/DC)

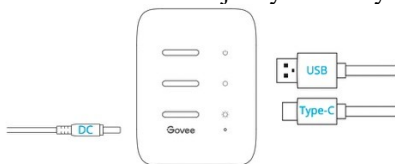

- Uistite sa, že je ovládací box umiestnený na správnom mieste v blízkosti televízora.
- Zapnite svetlá a skúste ich pripojiť pomocou aplikácie Govee Home.

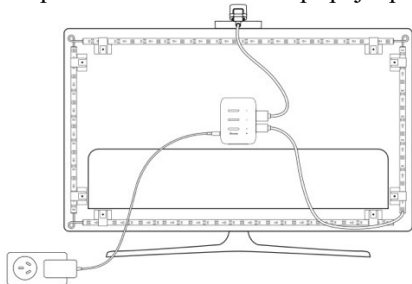

Spárovanie zariadenia s aplikáciou Govee home

Čo potrebujete:

Wi-Fi router s podporou pásiem 2,4 GHz a 802.11 b/g/n. Pásmo 5 GHz nie je podporované. Pred pripojením sa uistite, že Wi-Fi funguje správne.

Smartfón alebo tablet pripojený k sieti Wi-Fi 2,4 GHz.

Smartfón alebo tablet so systémom iOS 9.3 (alebo vyšším) alebo Android 4.3 (alebo vyšším).

Stiahnite si aplikáciu Govee home z App Store (zariadenia so systémom iOS) alebo Google play (zariadenia so systémom Android).



Govee Home aplikácia

Zapnite funkciu Bluetooth v smartfóne.

Otvorte aplikáciu, ťuknite na ikonu "+" v pravom hornom rohu a vyhľadajte položku "H6199".

Ťuknite na ikonu zariadenia a podľa pokynov na obrazovke dokončíte párovanie.

Kalibrácia kamery pomocou aplikácie Govee home

Upevnite kameru do stredu obrazovky.

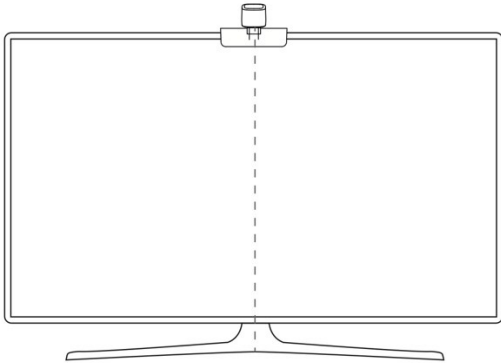

Priložte reflexné fólie na 7 kalibračných bodov na obrazovke.

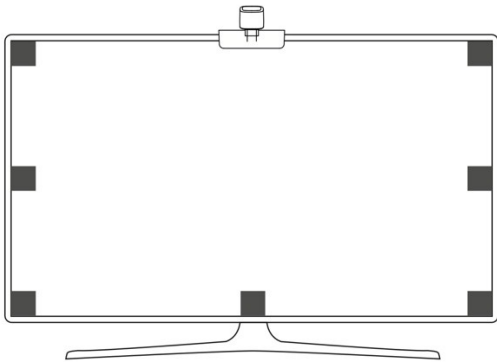

Otvorte aplikáciu Govee Home, prejdite na stránku nastavení a ťuknite na položku "Calibration". Podľa pokynov spustíte kalibráciu.

Tipy:

Potiahnite sedem kalibračných bodov na body reflexnej fólie.

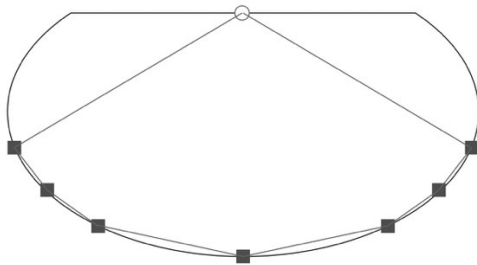

O Kamera

■ Pozičné body

Obraz bude skreslený pod vplyvom rybieho oka kamery. Skontrolujte, či sú kalibračné body vybrané správne a či sa kalibračné čiary neprekrývajú alebo nekrižujú.

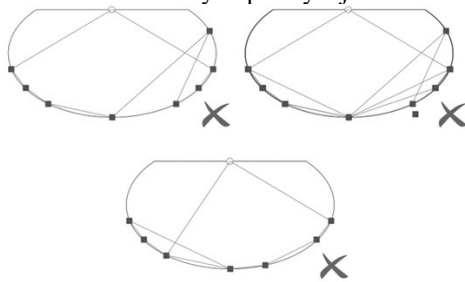

Špecifikácie

Vstup	110V-240V
Zdroj napájania	12V adaptér
Dĺžka	2.3ft (70cm) levá/pravá + 3.94ft (1,2m) nahoru/dolů
Farby svetla	RGBIC
Možnosti ovládania	aplikácia (Bluetooth + Wi-Fi)

Riešenie problémov

- **Svetelné lišty sa nerozsvietia.**

Skontrolujte všetky káblové pripojenia. Odpojte a znovu pripojte napájací adaptér a DC port, aby ste sa uistili, že sa riadiaca jednotka správne zapne. Svetelné pásy sa rozsvietia 10 sekúnd po zapnutí.

Skontrolujte pripojenie káblov svetelných pásov a fotoaparátu. Svetelné pásy by mali byť zapojené do portu LED a kamera by mala byť zapojená do portu CAM.

Pred zapnutím sa uistite, že sú svetelné pásy zapojené do portu LED.

Ak ste odpojili páskové svetlá, po správnom fungovaní svetiel znovu spustíte napájací adaptér.

- **Kalibrácia zlyhala.**

Znovu nakalibrujte svetelné pásy.

Uistite sa, že na kameru nepôsobia žiadne iné silné svetlá.

Kalibračné body musia byť zvolené správne. Napríklad horný kalibračný bod na televízore nemožno pretiahnuť na dolný. Kalibračné čiary sa nesmú prekrývať ani križovať.

Kalibráciu možno spustiť až po úspešnom pripojení svetelného pásu k sieti Wi-Fi.

- **Dodávané lepidlá nedržia dobre.**

Utrite inštalačný povrch, aby bol suchý a čistý.

Pri pripájaní svetelných pásov dbajte na to, aby ste ich pevne pritlačili.

Pripevnite svetelné pásy pomocou dodaných sponiek alebo iných silných lepidiel.

Neschopnosť kalibrácie a zaznamenávania snímok.

Pomocou smartfónu skontrolujte, či je pripojenie Wi-Fi stabilné.

- **Zlyhanie pripojenia Wi-Fi**

Počas nastavovania nevynechajte krok pripojenia Wi-Fi. Uistite sa, že ste zadali správny názov a heslo Wi-Fi podľa pokynov aplikácie.

Sieť Wi-Fi 5 GHz nie je podporovaná. Pripojte svetlá stírp k pásmu Wi-Fi 2,4 GHz a potom reštartujte router.

Pomocou smartfónu skontrolujte, či je pripojenie Wi-Fi stabilné.

Svetlá stírp nie sú kompatibilné s názvom alebo heslom Wi-Fi. Zmeňte názov a heslo Wi-Fi.

Pásikové svetlá nie sú kompatibilné s vaším smerovačom. Skúste pripojiť svetelné pásy k hotspotu smartfónu.

E-mail na podporu: info@tygotec.eu

Informácie o dodržiavaní predpisov

Vyhlásenie o súlade s predpismi EÚ:

Spoločnosť Shenzhen Intellirocks Tech Co. Ltd. týmto vyhlasuje, že toto zariadenie spĺňa základné požiadavky a ďalšie príslušné ustanovenia smernice 2014/53/EÚ.

Kópia vyhlásenia o zhode EÚ je k dispozícii na webovej stránke www.govee.com/.

Kontaktná adresa pre EÚ:

BellaCocool GmbH (e-mail: info@bellacocool.de)

Pattenkofferstraße 18, 10247 Berlín, Nemecko